



Skötselråd



www.spfonster.se

Nya fönster

Här får du hjälp med skötselråd och enklare justeringar av dina fönster. Du kan också ta del av användbara funktioner och handgrepp som du har nytta av. Hanterar du dina fönster på rätt sätt så lever de längre.

Våra träfönster med aluminiumbeklädd utsida kräver minimalt med underhåll och skötsel för att få ett långt liv. Rena träfönster kräver något mer underhåll.

Lycka till hälsar vi på SP Fönster.

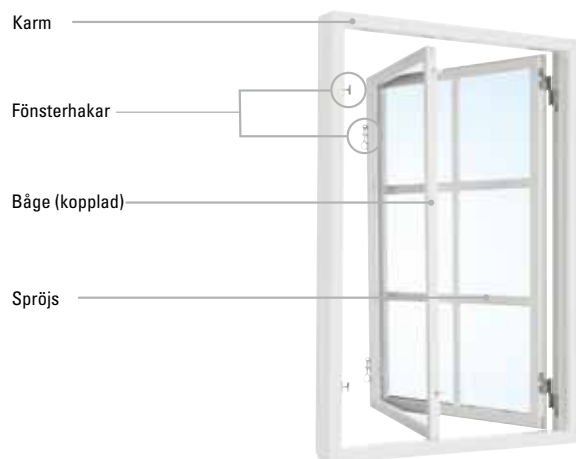

Innehåll

Handhavande

Vridfönster	4
Inåtgående fönster	5
Sideswing fönster	6
Fönsterdörrar	6
Tillbehör	7

Rengöring

Glas	9
Ytbehandlade snickerier	9
Utvändig aluminiumbeklädnad	9

Underhåll av ytbehandlingen

Underhåll av täckmålade fönster från fabrik	10
Underhåll av fabriklaserade fönster	10
Underhåll av ytbehandlat aluminium	10

Justering och felsökning

Justering och underhåll av vridfönsterbeslag	11
Justering och underhåll av beslag till inåtgående fönster med 2-vägsfunktion	11
Justering av inåtgående fönster med bultgångjärn	12
Justering och underhåll av beslag till Sideswingfönster	12
Justering, generellt	12
Smörjning av spanjoletter och andra låsmekanismer	13
Felsökning	13

Reklamation	14
-------------------	----

Garantier	15
-----------------	----

Handhavande

Vridfönster

Vädringsspärr

Vridfönster är försedda med en vädringsspärr. När du vill vända fönstret trycker du in och håller spärren inne. Skjut sedan bågen utåt.

För att putsa utsidan av glaset, fortsätt att skjuta fönsterbågen runt så att spärren låses i omvänt läge, det så kallade "tvättläget".

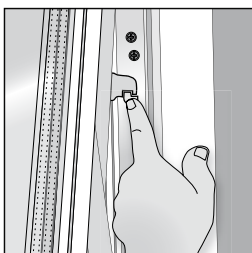

Tvättlägesspärr (Beställningsvara, artikelnr. VSB05)

Används när du har problem att låsa bågen i tvättläget med den spärr som finns inbyggd i vridbeslaget. Placera tvättlägesspärren så långt ner på beslaget som möjligt. Observera att spärren endast får användas när du ska putsa fönstrets utsida. Belastningen av spärren vid putsning får inte överstiga 20 kg.

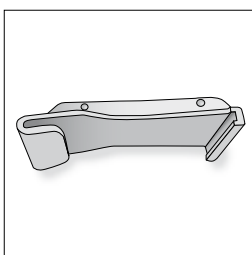

Tvättlägesspärr VSB05.

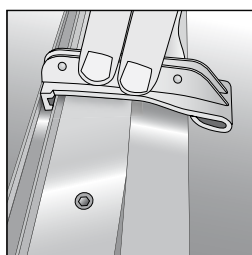

Placeras enl. bild och förs neråt.

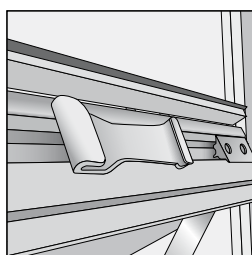
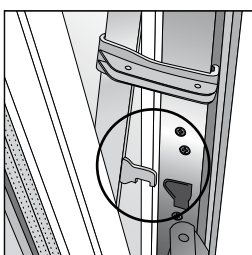

Kan förvaras i spåret på överstycket. Gäller bara Balans vridfönster.

Inåtgående fönster med 2-vägsfunktion

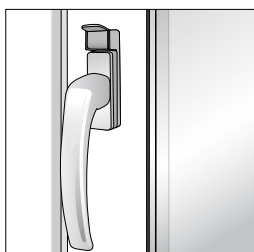

För att öppna fönsterbågen, skjut först handtagsspärren uppåt och vrid därefter handtaget.

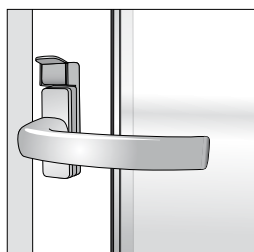

2-vägsfunktionen innebär att Du kan ha fönstret i ett praktiskt vädringsläge (se figur 1) utan att blomkrukor och annat behöver flyttas från fönsterbänken. Handtaget står då i vågrätt läge.

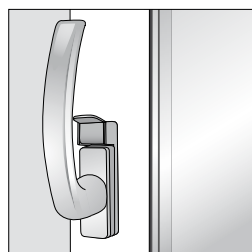

Vill du öppna fönstret sidohängt för t ex rengöring fortsätter du bara handtagsrörelsen rakt uppåt enligt bilden ovan. (Se även figur 2 nedan)

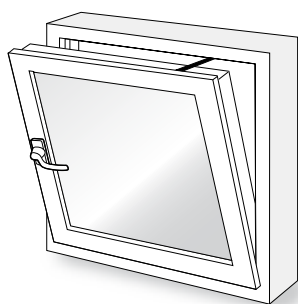

Figur 1:
Vädringsläge
(handtaget vågrätt)

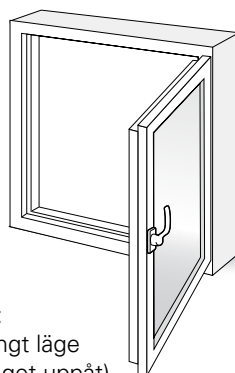

Figur 2:
Sidohängt läge
(handtaget uppåt)

Tänk på att trycka tillbaka fönsterbågen i stängt läge när Du skiftar läge mellan vädrings- och sidohängt läge.

Sideswing fönster

Sideswingfönster är försedda med en säkerhetspär. För att frigöra säkerhetspärren, skjut spärrknappen i sidled och fortsatt skjuta ut fönsterbågen.



Fönsterdörrar

Classic utåtgående fönsterdörr:

Öppna genom att vrida handtaget uppåt.

Objekt kopplad utåtgående fönsterdörr:

Öppna genom att vrida handtaget uppåt.

Efter fönsterputsning mellan dörrbågarna måste Du passa in inre och yttre dörrhandtag innan bågarna stängs.

Inåtgående fönsterdörr:

Öppna genom att föra handtags-spärren uppåt och vrida handtaget uppåt.

Samtliga fönsterdörrar är försedda med en friktionsbroms upptill på dörrbladet. Genom handtagsröreslen kan dörrbladet ställas upp i önskat ventilationsläge upp till 90 graders öppning (avvikelser kan förekomma). För att öppna dörrbladet ytterligare kan friktionsbromsen frikopplas i karmfästet. Lämna inte dörrbladet öppet i blåsigt väder.

Friktionsbromsen kan ge upphov till ett lätt skrapande ljud. För att erhålla korrekt funktion ska friktionsbromsen inte smörjas.

Balans utåtgående fönsterdörr:

Öppna genom att trycka handtaget nedåt.

För att låsa dörren lyfter Du handtaget uppåt.

Vredet/nyckeln vrids då enligt figuren till höger.

Dörren är nu låst och handtaget spärrat.

För att öppna dörren måste vredet/nyckeln först vridas enligt figuren. Handtaget kan nu tryckas nedåt för att öppna dörren.

På pardörrar kan den passiva dörren bara öppnas när den aktiva dörren har öppnats.

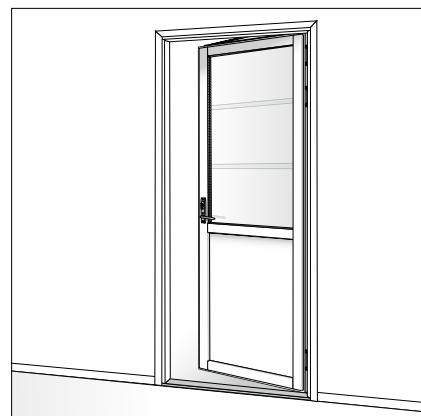

Handtag till Balans utåtgående fönsterdörr.

Tillbehör

Spaltventiler

Om fönstret är försett med en spaltventil, tänk på att spaltventiler normalt alltid ska stå öppna för tilluft till bostaden.

Klickventil

Gäller bara Balans

Klickventilen är helt infälld i karmen. Levereras monterad från fabrik. Urfräsningsarea: 40 cm², luftflöde 4,4 l/s vid 10 Pa.

Rengöring:

Dammsug spalten med ventilen i öppet läge.

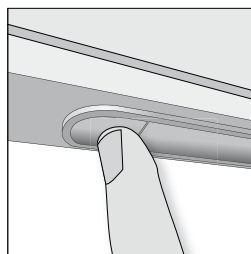

Tryck i änden för att öppna ventilen

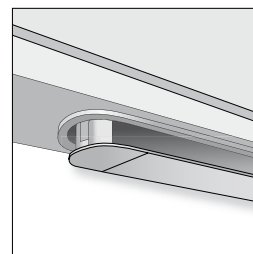

Öppen ventil

Traditionell spaltventil

Ventilen kan stängas genom att trycka de två reglagen in mot mitten.

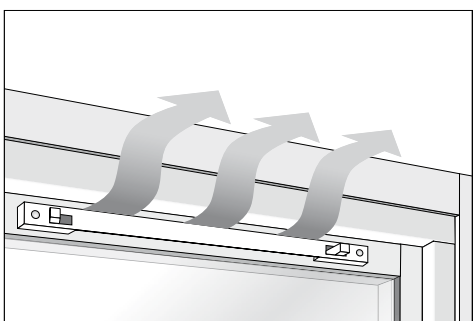

Rengöring av traditionell spaltventil görs genom att skruva loss de två fästskruvarna och ta loss den invändiga ventilen. Dammsug ventilen och eventuellt filter. Torka rent ventilens insida och dammsug/torka rent ventilationsspalten i fönstret. Montera tillbaka eventuellt filter och ventilen.

forts. Tillbehör

Persienner

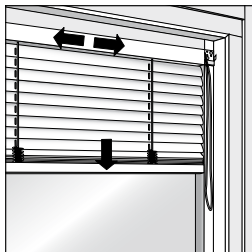

Frihängande persienn INTU.

Lamellerna hissas upp och ner genom att dra i nedre bottenprofilen. Lamellerna vinklas till önskat läge genom att föra reglaget till höger eller vänster.

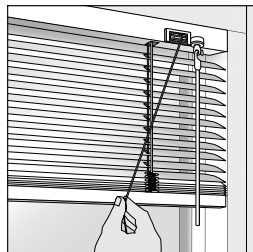

Frihängande persienn ROULETTE.

Persiennen hissas upp genom att dra i snöret. Låsning av lamellerna i uppfällt läge görs genom att föra linan mot glasets mitt, se bild.



Mellanglaspersienn ROULETTE.

Persiennen brukas på traditionellt sätt.

Rengöring av persienner ska alltid göras med lamellerna nerfällda. Använd en lätt fuktig trasa och mildt diskmedel. Det är viktigt att persiennlamellerna får torka ordentligt i nerfällt läge innan persiennen åter hissas upp.

Spröjs

Utanpåliggande spröjsar är löstagbara för att hela glasytan ska kunna putsas. För att demontera utvändiga spröjsar, ta tag i spröjspinnens ände och dra lätt utåt. Var noga med att positionera spröjsen rätt vid återmontering.

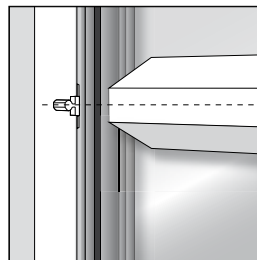

Rengöring

Glas

Fönsterputsning.

Börja med att spola av glaset, använd rikligt med vatten innan glaset/rutan rengörs.

Vi rekommenderar rengöring med vatten och handdiskmedel.

Glas ska rengöras med rengöringsutrustningar som är fria från grus och skröp.

Använd mjuka verktyg såsom gummiskrapor eller tygtrasor och eftertorka noga.

Använd inte starkt alkaliska eller aggressiva rengöringsmedel, lösningsmedel eller skarpa verktyg. Låt inte fönsterputsmedlet ligga och dra. Ett fönsterputsmedel med högre alkalitet än PH 8 ska undvikas. Läs putsmedlets innehållsförteckning noggrant, för att försäkra dig om att det inte skadar den målade träytan.

Klisterlappar, silikonrester eller dylikt tas bort med ett rakblad. Blöt först upp klisterlappar/etiketter med vatten i några minuter. Använd en så kallad klickskrapa med försiktighet. Försäkra dig om att det inte finns några skador på rakbladet och se till att bladets vinkel mot glaset inte överstiger 30 grader.

Stålskrapor ska inte användas för rengöring av glas.

Mer information om glas och rengöring finns på vår hemsida www.spfonster.se

Tänk på att:

Glas är ett skört material, men rätt inmonterat tål glaset i våra produkter en hel del påfrestningar. Om isolerglas utsätts för snabba temperaturväxlingar kan detta orsaka termiska spänningar i glaset. Isolerglas kan absorbera så mycket värme att spänningarna får glaset att spricka på ett karakteristiskt sätt. Något som kan orsaka snabba temperaturväxlingar, och som därför ska undvikas, är t ex mörka persienner och gardiner. Likaså om fönstren monteras där det förekommer kraftiga slagskuggor.

Skador som uppstår på grund av ovanstående ersätts inte av SP Fönster.

Skador på glas orsakade av egen monterad solskyddsfilm eller annat som klistrats på glaset ersätts inte av SP Fönster.

Ytbehandlade snickerier

Rengöring av ytbehandlade snickerier görs med hjälp av en fuktig trasa och handdiskmedel. Vid svårare smuts så rekommenderas rengöringsmedel för keramikhållar, t ex SIDOL.

Utvändig aluminiumbeklädnad

Se rengöring för ytbehandlade snickerier.

Även bilvårdsprodukter kan användas för den utvändiga aluminiumbeklädnaden.

Underhåll av ytbehandlingen

Underhåll av täckmålade fönster från fabrik

Fönster behöver underhåll, speciellt viktigt är kontrollen av karmbottenstycket och bågbottenstycket. Bättringsmålning måste göras om det finns blåsor i färgen, om färgen är matt eller om det finns sprickor i färgen.

Så här underhållsmålar Du:

- Tvätta ytan med målartvätt, som hanteras enligt leverantörens rekommendation.
- Slipa bort sprucken och löst sittande färg. Skrapa bort kåda som kan ha trängt ut.
- Eventuellt putsdamm borstas bort.
- Laga eventuella springor i hörnsammanfogningen eller fönsterblecket med plastisk tätmassa.
- Laga eventuella kittskador med plastiskt kitt eller fogmassa.
- Grundmåla trärena ytor med en grundfärg av alkydoljetyp för utomhusbruk, som hanteras enligt leverantörens rekommendation.
- Måla två gånger med akrylat- eller alkydoljetäckfärg för utomhusbruk, följ leverantörens rekommendation.

Underhåll av fabrikslaserade fönster

Fönster behöver underhåll. Det är speciellt viktigt att Du kontrollerar bågbottenstycket och karmbottenstycket. Lasyr som flagnat måste alltid slipas ned och ersättas med ny. Underhållslasering behövs när ytan blivit matt, grånad eller blekt.

Så här underhållslaserar Du:

- Tvätta ytan med målartvätt, som hanteras enligt leverantörens rekommendation.
- Putsa med fint sandpapper. Skrapa bort kåda som kan ha trängt ut.
- Eventuellt putsdamm borstas bort.
- Laga eventuella springor i hörnsammanfogningen eller fönsterblecket med plastisk tätmassa.
- Laga eventuella kittskador med plastiskt kitt eller fogmassa.
- Stryk på lasyr avsedd för utomhusbruk, som hanteras enligt leverantörens rekommendation för slutbehandling.

Underhåll av ytbehandlingen får inte utföras i regn eller om fönstret är fuktigt.

Ommålning av insidan kan göras efter rengöring med mildt handdiskmedel. Använd vattenbaserad färg.

Underhåll av ytbehandlat aluminium

Underhåll av aluminiumets ytbehandling behöver normalt inte göras.

Skador eller repor på utvändigt aluminiumbegräddnad kan målningsbättras. Använd en miljövänlig färg enligt rekommendationer från färgbutik. Målningsbättringar på aluminium har inte samma hållbarhet som den ursprungliga pulverlackeringen.

Justering och felsökning

Justering och underhåll av vridfönsterbeslag

Om fönsterbågen kärvar vid öppning eller stängning kan vridbeslaget i sidorna justeras.

Vridfönster

Börja med att lossa fästskruvarna till vridbeslaget i fönsterkarmen 3-5 mm. Justera sedan fönsterbågens höjd genom att vrida insexskruven. Dra sedan fast vridbeslaget igen.

Vridfönstrens beslag behöver smörjas i de rörliga delarna för att funktionen ska säkerställas i många år. Smörj glidskenan i sidorna med vaselin årligen. Smörj beslagens rörliga delar vid nitarna med smörjolja.

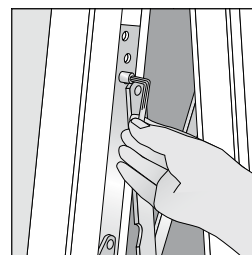
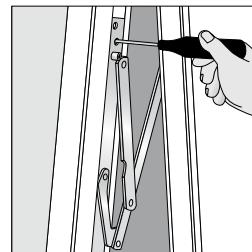

Justering och underhåll av beslag till inåtgående fönster med 2-vägsfunktion

Om fönsterbågen kärvar vid öppning eller stängning kan vridbeslaget i sidorna justeras.

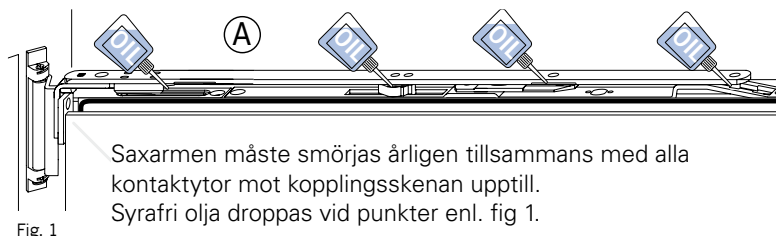

Låsbeslagets ingående delar skall kontrolleras regelbundet för att försäkra sig om ett långvarigt brukande.

Följande underhåll skall utföras årligen:

- Alla rörliga delar samt alla slitytor på beslaget skall påföras fett. Använd enbart rengörings-/ underhållsmedel som inte påverkar korrosionsskyddet på beslagsdelarna.
- När någon form av ytbehandling som målning av fönster/fönsterdörr skall utföras, var noga med att skydda samtliga beslagsdelar.
- Karmfäste och spanjolett måste inoljas årligen. Vid behov, tag bort kåpan till karmfästet och för på en droppe olja. Ytterligare ställen där olja skall påföras (se fig. 2) är vid låskolvorna över och under låshuset (se fig. 3).

Justeringsarbeten på beslaget (speciellt runt gångjärnsdelarna och saxarmen), utbyte av beslagsdelar samt ur- och ihängning av fönsterbågen skall utföras av en fackman.

Beslagsdelarna måste inoljas en gång per år. Använd vaselin samt annat passande fett på kontaktytorna (se fig. 4,5,6). Glidytan på låskolvorna (D) måste inoljas med en syrafri olja.

Beslaget illustrerat på bilden behöver inte vara identiskt med vad som är monterat i fönstret.

forts. Justering och underhåll av beslag till inåtgående fönster med 2-vägsfunktion

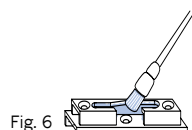
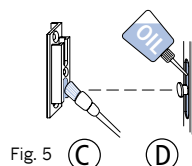
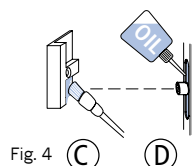
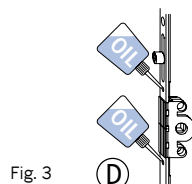
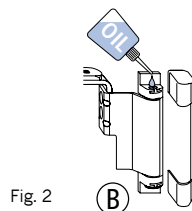
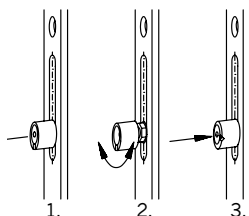
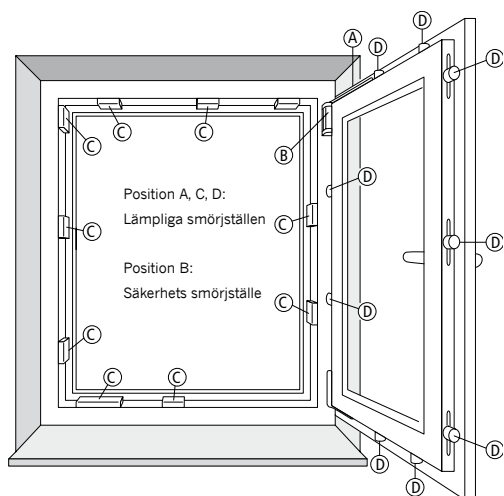

Inställning av stängningskraften.

Stängningskraften/tätheten på fönstret kan enkelt regleras manuellt genom inställning av de excentriska låskolvorna (D). Antalet låspunkter varierar med storlek på fönstret.

Reglering av stängningskraften mellan båge & karm, genom manuell vridning av excentriska låskolvar.

1. Drag ut
2. Ställ in önskat läge. +/- 0,8mm
3. Låt kolven fjädra tillbaka

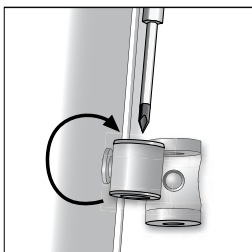

Justering av inåtgående fönster med bultgångjärn

Inåtgående fönster med bultgångjärn kan justeras i sidled/diagonalt genom att vrida på bultgångjärnet.

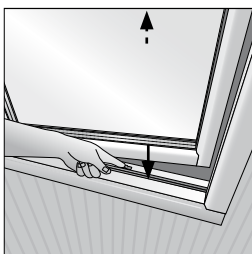

Justering och underhåll av beslag till Sidesvingfönster

Beslagen till Sidesvingfönster är fabriksinställda och ska inte behöva justeras. Beslagen till Sidesvingfönster behöver smörjas i de rörliga delarna för att funktionen ska säkerställas i många år. Smörj glidskenan upptill och nertill med vaselin årligen. Smörj beslagens rörliga delar vid nitarna med smörjolja.

Justering, generellt

Inga gångjärn får justeras genom att "bryta" på gångjärnen. (Justeringar utöver vad som beskrivs i denna broschyr ska utföras av en fackman.)

Smörjning av spanjoletter och andra låsmekanismer

Fönster och fönsterdörrar öppnas/stängs normalt med en spanjolettlåsning. Spanjoletten behöver årligen underhållas med smörjning för att behålla sin funktion enligt tillverkarens rekommendationer:

Spanjolett - ett stängningsbeslag, med låsbart eller icke låsbart låshus, avsett för i första hand fönster och fönsterdörr. Kan fås med mikrobrytare (ett magnetlås som indikerar om produkten öppnats av någon otillbörlig).

Flerpunktslås - ett lås- och stängningsbeslag, med låsbart låshus (med regel och fallkolv), avsett för ytterdörr och fönsterdörr. Kan fås med mikromikrobrytare (ett magnetlås som indikerar om produkten öppnats av någon otillbörlig).

Konstruktion

- a. Låshus till spanjolett, ej låsbart
- b. Låshus till spanjolett, låsbart
- c. Låshus till flerpunktslås
- d. Kantskena
- e. Kolvstång, liggande
- f. Kolvstång, stående
- g. Sidkolv typ fallkolv
- h. Sidkolv typ regelkolv
- i. Sidkolv typ kilkolv
- j. Sidkolv typ svampkolv
- k. Sidkolv typ hakkolv
- l. Ändkolv typ gripkolv
- m. Ändkolv typ kilkolv
- n. Överföring för infälld broms

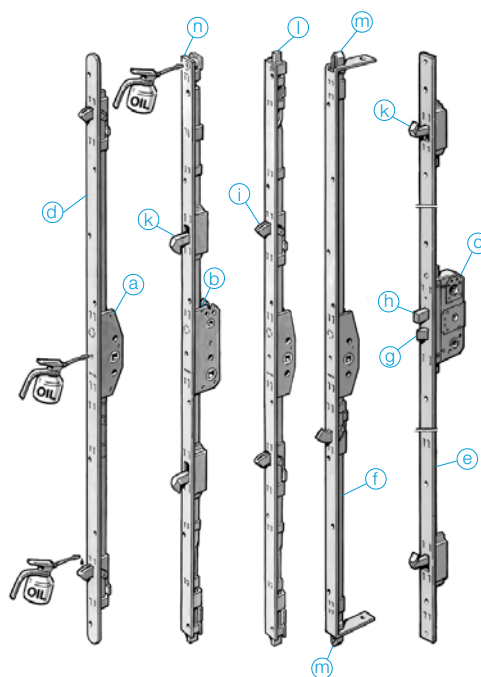

Skötsel och underhåll

Spanjoletter och flerpunktslås är smorda och dess funktion är kontrollerad vid leverans. För att bibehålla en god funktion, samt öka produktens livslängd, skall låshus, kolvar och bromsöverföring smörjas med några droppar olja 1-2 gånger per år.



Lämpligt smörjmedel för spanjoletter och gångjärn är ASSA låsspray, även godkänt för låscylindrar.

Felsökning

Felsökning och tips om justeringar kan fås på vår hemsida www.spfonster.se

Reklamation

Vid eventuella tillverkningsfel på fönster eller fönsterdörrar, anmäl detta till:

Garantier

SP Fönster AB tillverkar genuina kvalitetsprodukter. Vi utgår från de förnämsta grundmaterialen och tillämpar de högsta kvalitetskriterierna för tillverkningsprocessen. Resultatet är fönster och dörrar i en klass för sig – produkter att leva med, länge. Detta är orsaken till att vi kan lämna en generös garanti.

Garantiåtagande

SP Fönster AB åtar sig att avhjälpa fel som omfattas av nedanstående garanti. Härutöver tillkommer det ansvar för produkten som ålägges tillverkaren enligt gällande regelverk*.

Garantiförutsättningar

För att nedanstående garantiåtagande skall uppfyllas förutsättes att den av SP Fönster AB utfärdade monterings- och skötselansvisningen noggrant efterföljs. SP Fönster AB ersätter inte skada som uppkommit på grund av felaktig montering eller bristande underhåll, ej heller skada förorsakad av att produkten utsatts för yttre påverkan eller onormal hantering. Vidare gäller ej garantin efter reparation som inte initierats av SP Fönster AB. Kontrollmärket får ej avlägsnas eller övermålas.

Produktgaranti

SP Fönster lämnar följande garantier på fönster och dörrsnickerier med isolerglasruta:

10 ÅRS GARANTI

- på fönstret/fönsterdörrens funktion.
- mot kondens mellan glasrutor.
- mot rötskador i virket, vid ytbehandlade produkter från fabrik.



Vi tar vårt ansvar

Här på SP Fönster tycker vi det är viktigt att ta vara på vår miljö – inte minst för kommande generationers skull. Mest stolta är vi över att hela vårt ytbehandlingssystem idag är vattenbaserat, vilket innebär att inga lösningsmedel används i vår produktion av fönster. Allt för att även nästa generation ska ha det så bra som möjligt – både inom- och utomhus.

*Vår försäljning till återförsäljare regleras i nuläget av ABM 07

Kvalitet att lita på

SP Fönster är en av Sveriges största tillverkare av fönster. Vi har våra rötter i Hälsinglands skogar, och det är just från naturen vi hämtar inspiration. I vårt breda sortiment hittar du fönster, fönsterdörrar, ytterdörrar och solskydd. Sortimentet är framtaget speciellt för att matcha den varierande arkitekturen i Sverige.

Besök gärna www.spfonster.se om du vill ha mer inspiration redan nu.



